

BRIEFKASTENSTELLEN

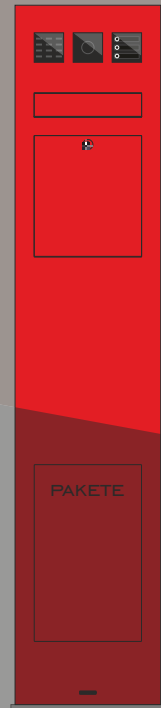

PAKETFACH 450N HOCH

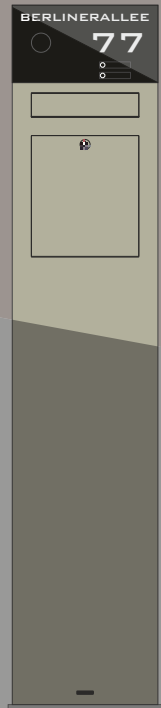

PAKETFACH 450N HOCH

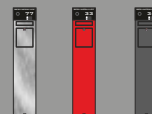

# ERCOTEH BRIEFKASTENSTELE PREMIUM



KAMERA



LAUTSPRECHER



FINGERPRINT



CODESCHLOSS



TRANSPONDER



BEW.MELDER



LICHTSENSOR



AUTOPOSTFACH



AUTOPAKETFACH

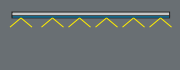

LED-LEUCHTE

## Optionale Module

Hausnummer und Strassentext LED hinterleuchtet

LED Leuchte

Weitwinkelkamera 180°  
Infrarot Nachtsicht HD Auflösung

Lichtsensor

Lautsprecher

Klingeltaster mit Gravur  
hinterleuchtet

Posteinwurf mit Dämpfer und Magnet

Fingerprint sLine



Postentnahme mit 90° Begrenzer und  
Dämpfer. Manuel und Autopostfach über  
Zugangssystem

**ERCOTEH**  
PREMIUM

Korpus aus 6mm Aluminium

V4A Edelstahl gebürstet oder Pulverbeschichtet nach Wahl

Optionales Paketfach manuell oder Automatisch zu öffnen  
über Codeschloss, Fingerprint oder Smartphone

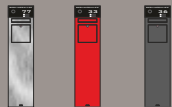

Massive Bodenplatte zum aufschrauben

# Technische Daten

TSS 1400 **STEEL**

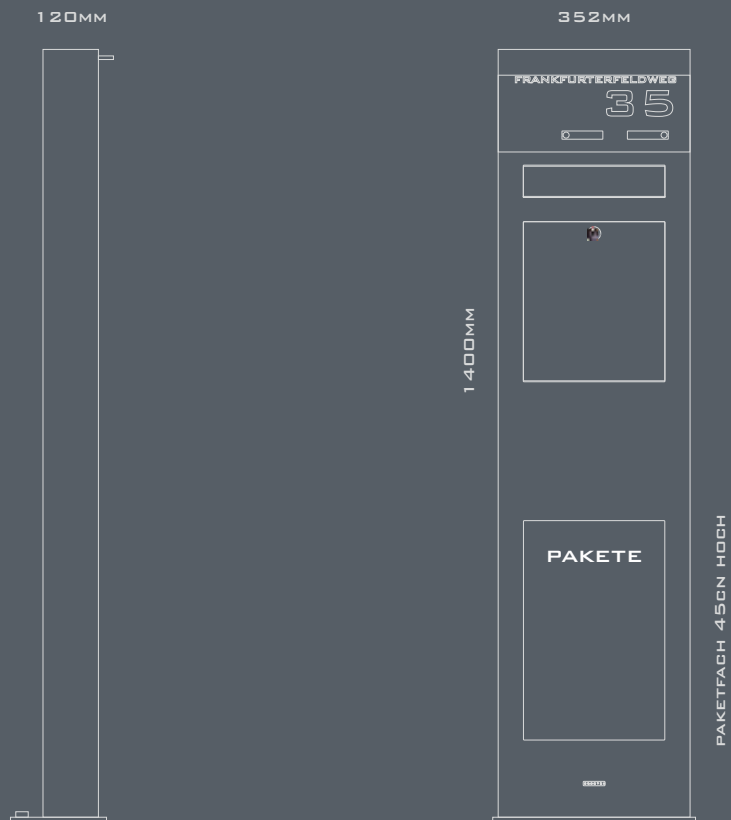

# Technische Daten

TSS 1600 **STEEL**

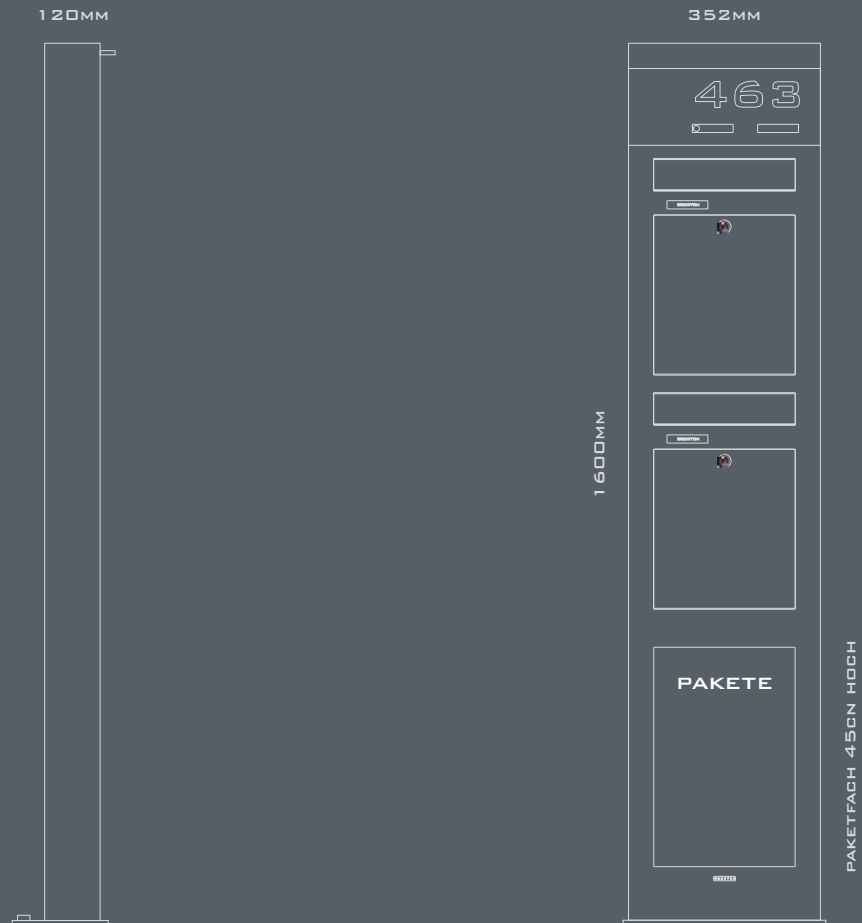

# Technische Daten

TSS 1690 **STEEL**

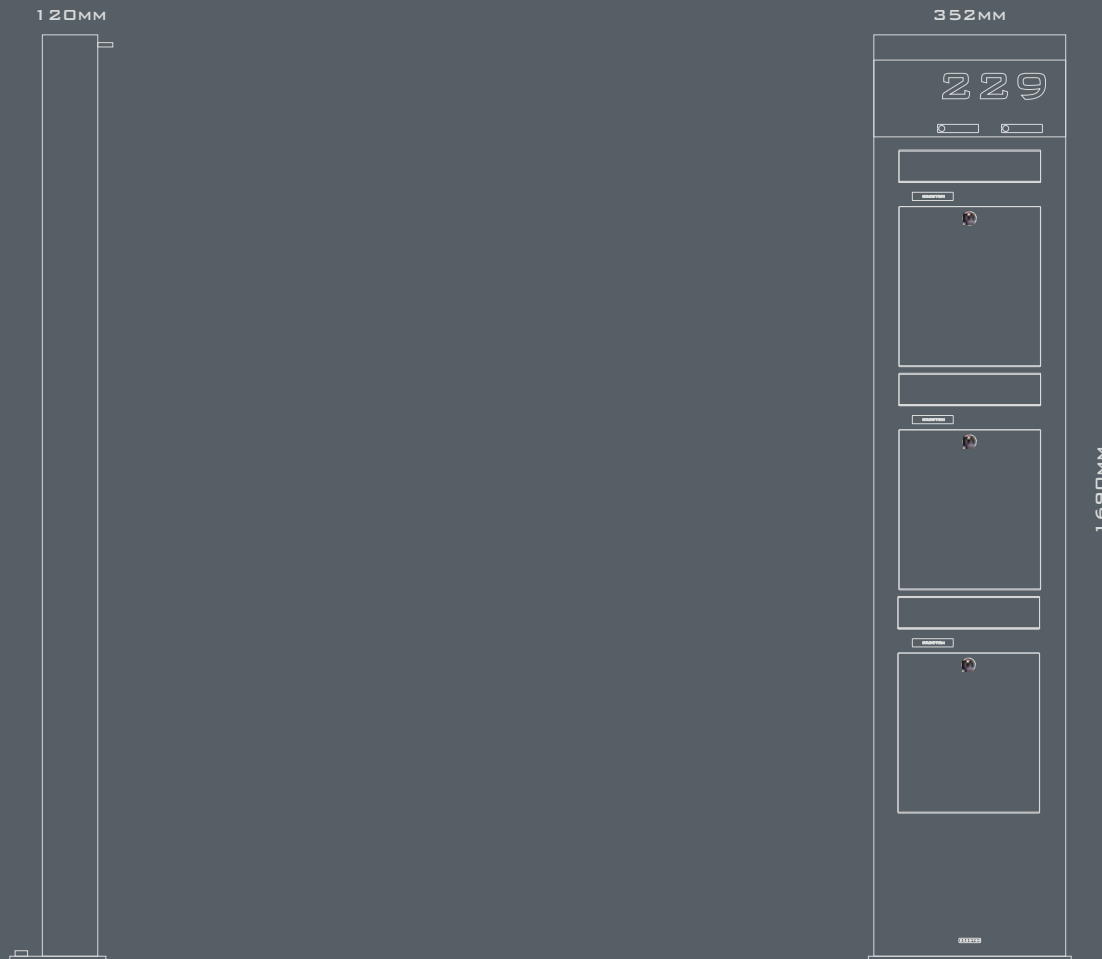

## Stelen-Ausführung

Wählen Sie bitte zwischen 4 verschiedenen Stelenausführungen aus. Ob mit randlosem Display oder vollmetall, alle ERCOTEH Briefkastenstelen sind ein Blickfang. Alle Stelen sind in der Standardausführung 12 cm tief und in einer Länge von 1-2m erhältlich. Andere Größen auf Anfrage.

  
RANDLOS

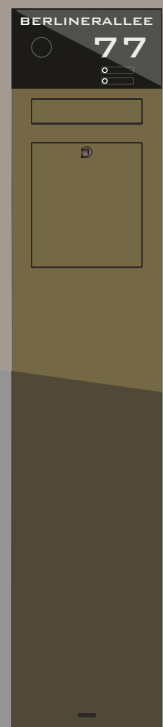

  
MODULAR



  
SE



  
TSS



## ERCOTEH Briefkastenstele mit den Modulen von Gira System 106



Die Gira System 106 Module lassen sich frei zusammenstellen.  
Bei uns erhalten Sie die Giramodule auch in schwarzer Ausführung.  
Die Hausnummer gibt es auch in beleuchteter Version.  
Alle ERCOTEH Briefkastenstelen können für Sie maßangefertigt werden.  
Das Paketfach kann sowohl in der Tiefe als auch in der Höhe angepasst werden.  
Zusätzliche Ausstattung wie Zugangssysteme, LED Leuchte und Sensoren finden Sie am Ende dieser Infomappe.

## Modellauswahl

Wählen Sie zwischen 3 Basismodellen aus. In der Basisausführung sind inklusive: Gehäuse gefertigt aus 6 mm Aluminium pulverbeschichtet oder optional +1mm Edelstahl gebürstet, Bodenplatte zum aufschrauben, LED hinterleuchtete Straße und Hausnummer, Klingeltaster mit persönlicher Gravur mit Hinterleuchtung, Posteinwurfklappe mit Magnet, Postentnahme mit Öffnungsbegrenzer und Dämpfer.



Basis 1899,00 €

TSS 1300 STEEL



Basis 1999,00 €

TSS 1400 STEEL



Basis 1 Postfach 2499,00 €

TSS 1600 STEEL



Basis 1 Postfach 2999,00 €



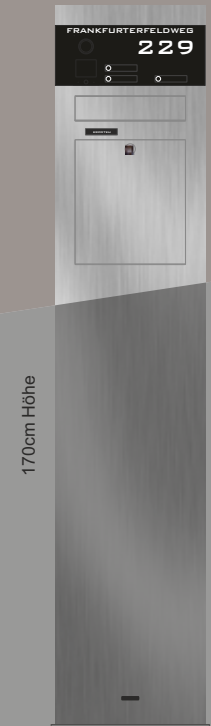
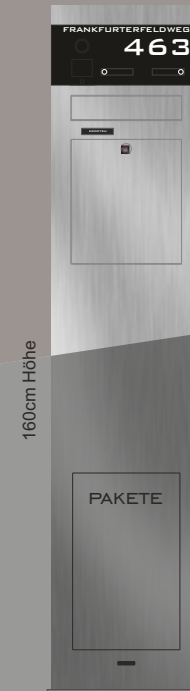
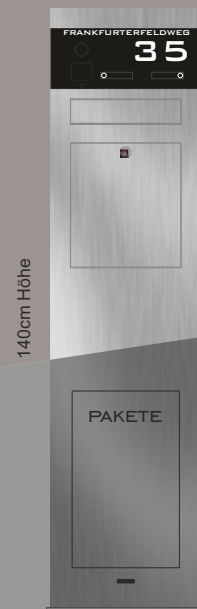



TSS 1700 STEEL



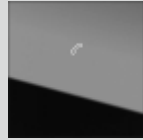

# Ausstattung Standard

<p>Gehäuseoberfläche</p> <p>RAL-Nummer <input type="text"/></p> <p>DB-Nummer + 199</p> <p>RAL-Farbe <input type="checkbox"/> 00,00 €</p> <p>DB- Farbe <input type="checkbox"/> 00,00 €</p> <p>Edelstahl <input type="checkbox"/> 399,00 €</p>	<p>Weiterer Klingeltaster inkl. persönlicher Gravur und Hinterleuchtung <input type="checkbox"/> 49,00 €</p>
<p>Weiteres Postfach</p> <p>1 Postfach <input type="checkbox"/> 399,00 €</p> <p>2 Postfächer <input type="checkbox"/> 798,00 €</p>	<p>Lichtsensord, schaltet die LED Beleuchtung bei der Dunkelheit ein <input type="checkbox"/> 149,00 €</p>
<p>Paketfach Basis und + Auto (wählen Sie Basis für manuelle Öffnung, + Auto für automatische Öffnung z.B. über das Handy, Fingerprint oder Codeschloss ist noch dazu erforderlich)</p> <p>manuell Basis <input type="checkbox"/> 499,00 €</p> <p>auto <input type="checkbox"/> 399,00 €</p>	<p>Auto-Postfach. Das Postfach öffnet voll automatisch z.B. über Fingerprint oder Codeschloss <input type="checkbox"/> 399,00 €</p>
<p><b>bteino</b></p> <p>Bticino Videosprechanlage Komplettsset 2-Draht inkl. 1x Innenstation Classe 300 mit Smartphone-kommunikation, Weitwinkelkamera, Lautsprecher und Netzgerät. <input type="checkbox"/> 1499,00 €</p>	<p>LED-Leuchte oberhalb dient als Wegebeleuchtung (leuchtet dauerhaft oder wenn gewählt über Bewegungsmelder oder Lichtsensor) <input type="checkbox"/> 249,00 €</p>
<p><b>bteino</b></p> <p>Weitere Innenstation Classe 300 Bticino 7 Zoll Farbe <input type="checkbox"/> 399,00 €</p>	<p>LED-Leuchte 2-Stufig oberhalb dient als Wegebeleuchtung. Grundbeleuchtung über Lichtsensor, zweite Stufe über dem Bewegungsmelder. <input type="checkbox"/> 379,00 €</p>
<p><b>DoorBird</b></p> <p>DoorBird IP Videosprechanlage der neueste Generation mit HD Bild, Netzwerktechnik, Smartphonekommunikation, POE. Funktioniert auch ohne Innenstation z.B. über Handy, Tablet etc. <input type="checkbox"/> 997,00 €</p>	<p>Bewegungsmelder in Radartechnik unsichtbar verbaut hinter der schwarzen Kunststoffscheibe. Einstellbare Zeit, Sensorintensität und Einschaltdauer. 12 V Betriebsspannung. <input type="checkbox"/> 249,00 €</p>
<p><b>DoorBird</b></p> <p>DoorBird Innenstation A1101V <input type="checkbox"/> 479,00 €</p>	<p>Transpondersystem inkl. 5 Transponder als Schlüsselanhänger. Zum öffnen der Haustür in dem Sie den Transponder an den Laser halten. <input type="checkbox"/> 399,00 €</p>
<p>Codeschloss</p> <p>1 Ausgang <input type="checkbox"/> 349,00 €</p> <p>2 Ausgänge <input type="checkbox"/> 449,00 €</p>	<p>Fingerscanner von ekey inkl. Schalteinheit mit bis zu 4Schaltausgänge. Jeder Finger steuert anderen Ausgang. <input type="checkbox"/> 599,00 €</p> <p>2 Ausgänge <input type="checkbox"/> 699,00 €</p> <p>3 Ausgänge <input type="checkbox"/> 799,00 €</p> <p>4 Ausgänge <input type="checkbox"/> 899,00 €</p>

Gira System 106 Kameraeinheit 5561000 inkl. Aufnahme Briefkasten		<input type="checkbox"/> 1099,00 €
Gira System 106 Türstationsmodul Audio mit Klingeltaste 5565920 inkl. Aufnahme Briefkasten		<input type="checkbox"/> 499,00 €
Gira System 106 Infomodul mit Hausnummer inkl. Aufnahme Briefkasten		<input type="checkbox"/> 199,00 €
Gira System 106 Infomodul mit beleuchteter Hausnummer inkl. Aufnahme Briefkasten		<input type="checkbox"/> 295,00 €
Gira System 106 Anzeigenmodul inkl. Aufnahme Briefkasten		<input type="checkbox"/> 299,00 €
Gira G1 206905 G1 PoE Glas Schwarz oder Weiß	 	<input type="checkbox"/> 1153,00 €



Anfrage    Bestellung

**BRIEFKASTENSTELLEN**

Name \_\_\_\_\_

Vorname \_\_\_\_\_

Straße / Nr \_\_\_\_\_

PLZ Ort \_\_\_\_\_

Tel.: \_\_\_\_\_

E-Mail \_\_\_\_\_

Unterschrift \_\_\_\_\_

Datum \_\_\_\_\_

Gesamtsumme Ausstattung und Basis: \_\_\_\_\_ €

Die Preise verstehen sich Brutto inkl. MwSt.

Beschriftungsdaten

Straße \_\_\_\_\_

Nr. \_\_\_\_\_

Klingelastertext 1 \_\_\_\_\_

Klingelastertext 2 \_\_\_\_\_

Klingelastertext 3 \_\_\_\_\_

Klingelastertext 4 \_\_\_\_\_

Klingelastertext 5 \_\_\_\_\_

Klingelastertext 6 \_\_\_\_\_

Das Ausgefüllte Anfrage oder Bestellformular senden Sie bitte an: [ercoteh@t-online.de](mailto:ercoteh@t-online.de)

Dieser Fundamentplaner darf für Standardstelen in 12cm Tiefe verwendet werden. Fundamentplaner für andere Tiefen bitte anfragen.

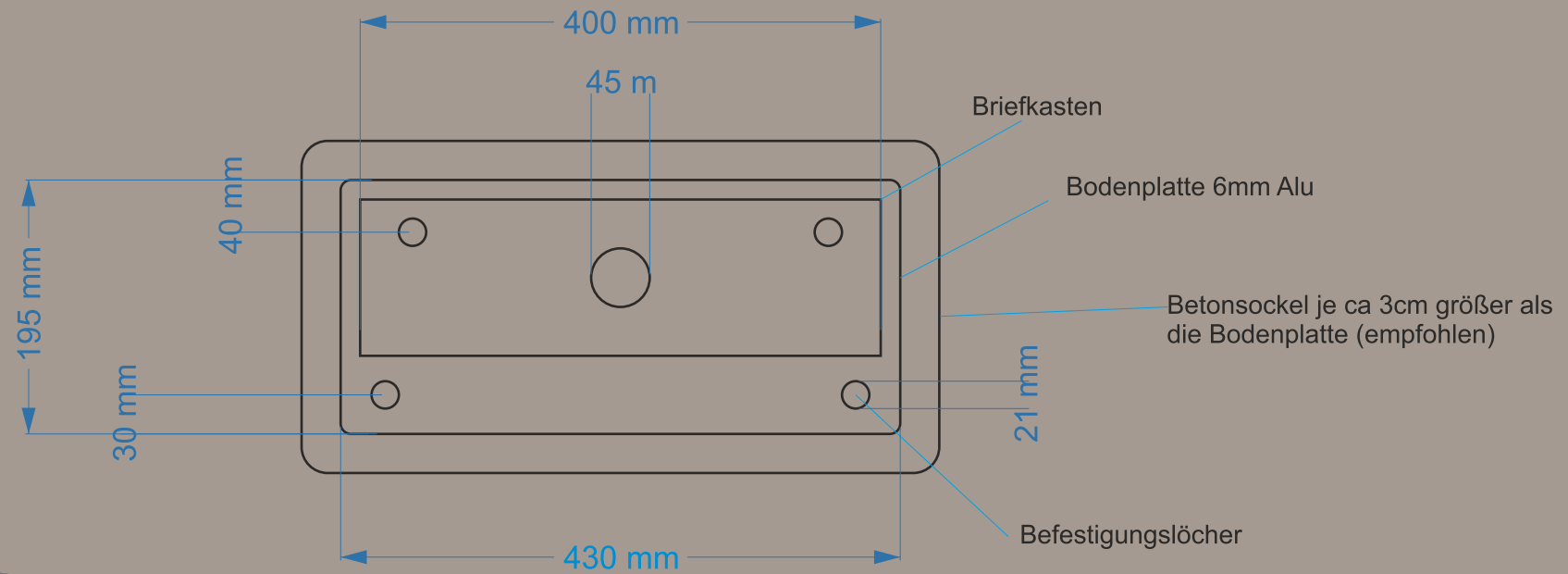

Betonsockeltiefe ca 40 cm



BRIEFKASTEN & KOMMUNIKATIONSANLAGEN